

# Návod k montáži a údržbě

Návod k montáži a údržbě akrylátových van RIHO bez masážního systému

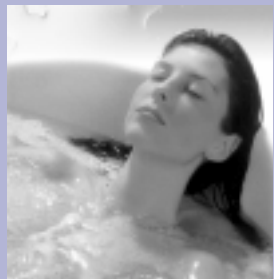

## Úvodem

*Všechny RIHO-vany jsou vyrobeny z akrylátu a jsou zesíleny polyesterem se skelnými vlákny a výstužnou deskou. Akrylát je materiál, který je probarven v celé své vrstvě a vyznačuje se mimořádně tvrdým povrchem. Vlastnosti akrylátu skýtají uživateli nejvyšší míru komfortu při koupeli za předpokladu, že budou dodrženy předpisy pro montáž a údržbu.*

### MONTÁŽ van bez masážního systému

1. Před zabudováním zkontrolujte výrobek. Po jeho zabudování bude uznána záruka již pouze na jeho výrobní vady a nedostatky materiálu.
2. Výrobek je chráněn ochrannou fólií nebo ochrannou lepenkou, aby při dopravě nebo jeho zabudování nedošlo k poškození povrchu. Tuto ochranu odstraňte z výrobku až po jeho konečné instalaci. Zároveň po celou dobu montáže chráníme dno vany vhodným způsobem (kartonem...) před poškozením.
3. Zabudování vany provádíme do již dokončeného prostoru s dokončeným přívodem a odpadem vody a s dokončeným obkladem či omítkami. Obklad na stěnách a podlaze musí přesahovat min. 10 cm pod obrys vany. Je nutné, aby podlaha byla vydlážděná nebo vybetonovaná v rovině. Vana musí zůstat snadno demontovatelná bez zvláštních stavebních zásahů.
4. V případě použití originální vanové stojánkové baterie RIHO je nutno zohlednit přívod vody ve stavební připravenosti.
5. V rozsahu dodávky vany se nacházejí vanové podpěry, dva ocelové nosníky a čtyři stavěcí nohy (viz obrázek). Nejdříve namontujeme oba ocelové nosníky na spodní straně vany na výztuhu dna, uloženou v polyesteru (viz obr. 1). S použitím vrtů, které jsou součástí dodávky.

Výpis součástek k montáži vanových podpěr

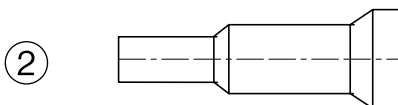
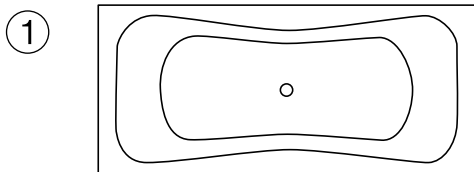

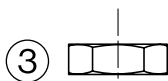

4 kusy

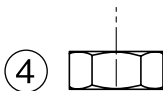

8 kusů

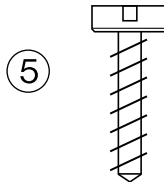

4 kusy

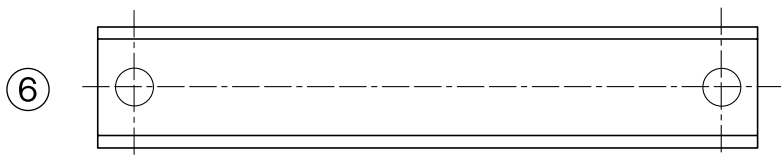

2 kusy

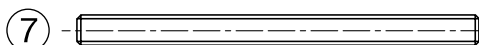

4 kusy

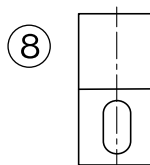

4 kusy

**obr. 1**

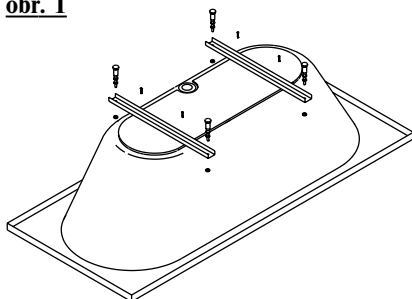

**obr. 2**

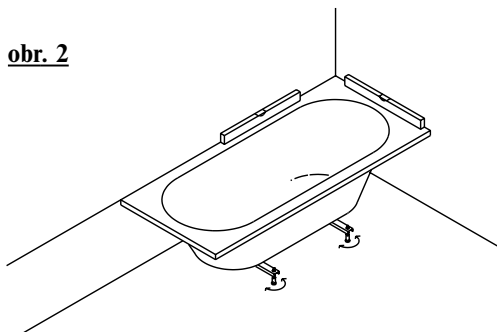

6. Dále našroubujeme 4 stavěcí nohy. Přitáhneme zajišťovací matice těchto nohou a zkontrolujeme, zda všechny nohy dosedají správně na podlahu. Pomocí vodní váhy výrobek vyvážíme (viz obr. 2).

7. V balení vanových podpěr jsou přiloženy ocelové úchyty k přichycení vany ke zdi, které zabraňují svírání vany při použití. Úchyty připevníme vanu ke zdi (viz obr. 4, 5 a 6).

**obr. 3**

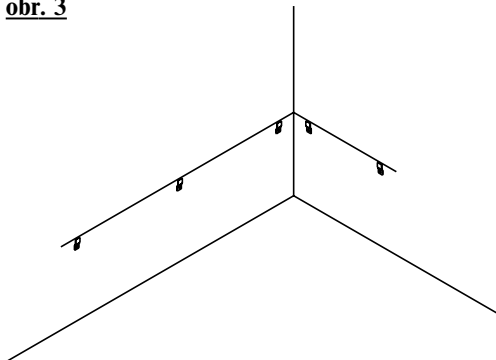

**obr. 5**

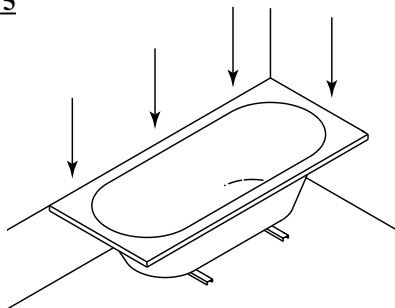

**obr. 4**

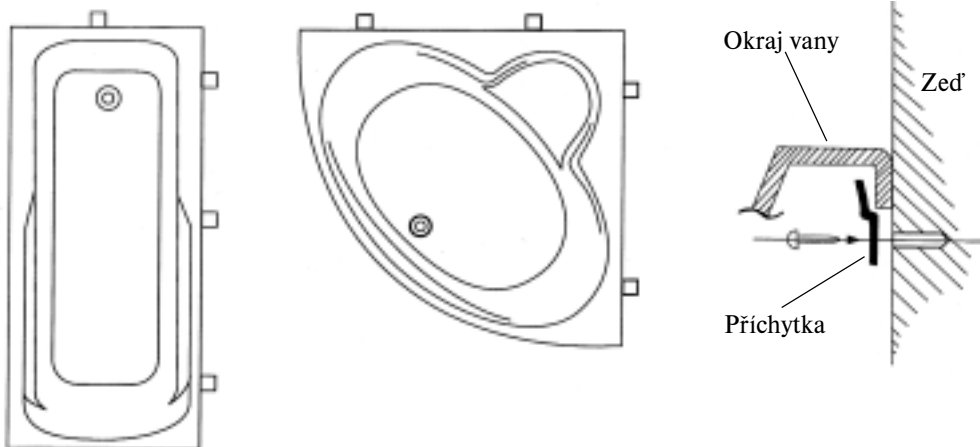

8. Namontujeme přepadovou a odtokovou soupravu a napojíme na odtokové zařízení. Zkontrolujeme vodotěsnost. (V návodu není zahrnut návod k připojení na odpad, které je prováděno v souladu s národními předpisy a normami, doporučujeme flexibilní připojení.) V případě potřeby je možno vanu na přední straně podepřít zdímem a to buď podél celého okraje nebo pouze „bodově“. Pro utěsnění spár používáme výhradně silikonový tmel, odolný proti plísním a řasám; spára (4-5 mm) se nachází např. mezi okrajem vany a horní stranou (částí) zdiva nebo lištou obkladaček.

Před utěsněním spár silikonovým tmelem je třeba napustit vanu až po přeпад vodou. Vana musí stát dobře na svých nohách. Potom teprve provádíme vyspárování.

Při zabudování vany do výklenku (mezi dvě stěny) nebo při provedení s horizontálně položenou řadou obkladaček, hraničící s okrajem vany, je třeba spáru (4–5mm) mezi okrajem vany a řadou obkladaček nebo stěnou rovněž utěsnit silikonovým tmelem.

Na závěr odstraníme z vany ochrannou fólii.

## ÚDRŽBA

Díky bezporéznímu hladkému povrchu materiálu nedochází ke znečištění výrobku nebo jen velmi zřídka. Údržba se tedy může omezit po koupeli pouze na stírání mokrou houbou či hadříkem tekutým čisticím prostředkem. Nesmí se k čištění používat abrazivní čisticí prostředky!

V případě malého poškození povrchu vany použijte některý prostředek k čištění kovů, např. čistič na měď a jím povrch vyleštíte.

Při velkých poškozeních a spálených místech nejprve lehce ošetřete dané místo smirkovým papírem, nejlépe pak vodovzdorným brusným papírem číslo 1000–2000. Poté je ještě možno lehké škrábance odstranit pomocí prostředku k čištění kovů nebo autoleštidla.

## ZÁRUKY

Výrobce poskytuje na veškeré vany bez masážního systému, sprchové vaničky a krycí čelní panely k vanám a sprchovým vaničkám **záruku 10 let** ode dne nákupu zboží.

V případě reklamace je třeba předložit účtenku s razítkem a datem uskutečněného prodeje.

Reklamací uplatňujte u prodejce, kde bylo zboží nakoupeno, nebo se obračete přímo na výrobce: RIHO CZ, a.s., Suchý 37, 680 01 Suchý, tel.0501/468 222, fax 0501/468 216.

# NÁVOD K MONTÁŽI ČELNÍCH KRYCÍCH PANELŮ K VANÁM

## Návod na montáž čelního krycího panelu NEO/PRINCE

Seznam montážních dílů:	2ks lišta č. 5	4ks hmoždinka $\varnothing 8$ č. 8
	2ks držák kulatý kovový č. 3	4ks šroubek M4x35 č. 7
	2ks držák plastový č. 4	4ks šroubek M4x25 č. 1
	4ks tvarovaný plíšek č. 2	4ks šroubek M4x15 č. 6

### **Montáž:**

Panel NEO/PRINCE je k vaně přimontován jednoduchým a snadno demontovatelným spojením. Na spodní část panelu připevníme pomocí šroubků lištu č. 5, na kterou upevníme plastový držák č. 4. Jako protikus slouží díl č. 3, který je přimontován k podlaze ve dvou místech hmoždinkami č. 6, obr. 1a, b, c.

**obr. 1a**

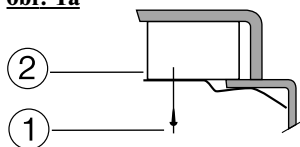

**obr. 1b**

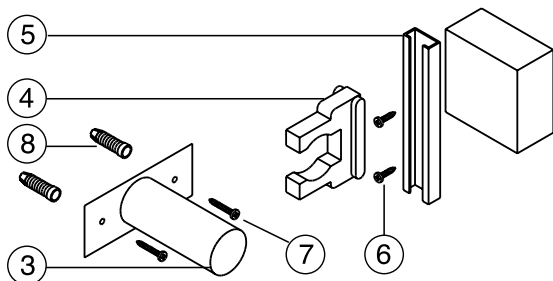

**obr. 1c**

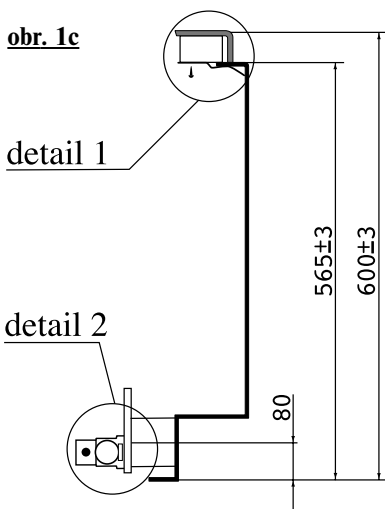

Na horní část vany upevníme tvarované plíšky č. 2, které zapadají do vytvarovaného panelu v horní části, obr. 2.

**Konečné osazení vany se provádí vždy současně při kompletaci s krycím panelem !!!**

Případné dodatečné úpravy svislých okrajů panelu (nerovnost zdi, obkladu,...) je možno provádět řezáním, broušením pouze přes lepicí pásku.

**obr. 2**

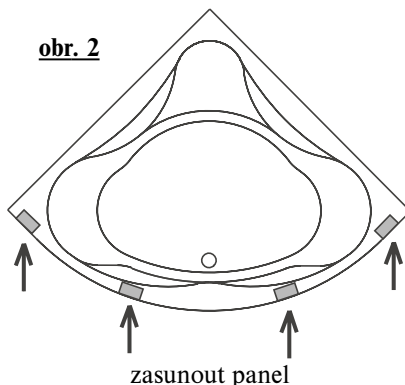

## Návod na montáž čelních krycích panelů van Pavo (Jitka), Gabriela, Lyra

Seznam dílů: 4 ks tvarovaný plíšek  
4 ks šroubek M4x15

### **Montáž:**

Panel je k vaně přimontován jednoduchým a snadno demontovatelným spojením. Na okraj vany, v místě dřevěných špalíků, upevníme pomocí šroubků 4 tvarované plíšky, obr 1.

### **obr. 1**

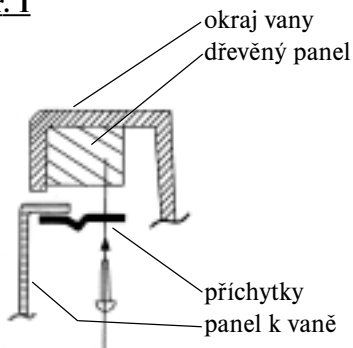

Nakonec panel zasuneme mezi okraj vany a přimontované plíšky, obr 2.

### **obr. 2**

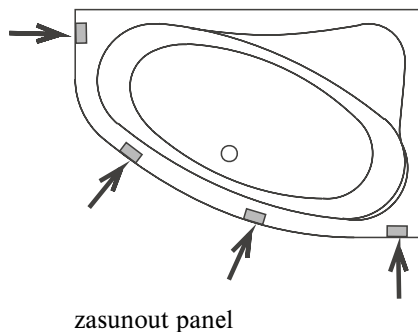
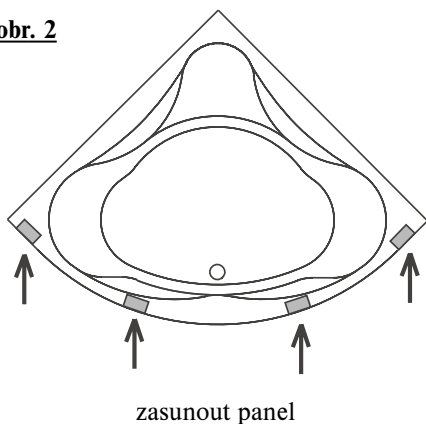

**Konečné osazení vany se provádí vždy současně při kompletaci s krycím panelem !!!**

Případné dodatečné úpravy svislých okrajů panelu (nerovnost zdiva, obkladu ....) je možno provádět řezáním, broušením pouze přes lepicí pásku.

## ROHOVÉ VANY S ČELNÍM KRYTEM

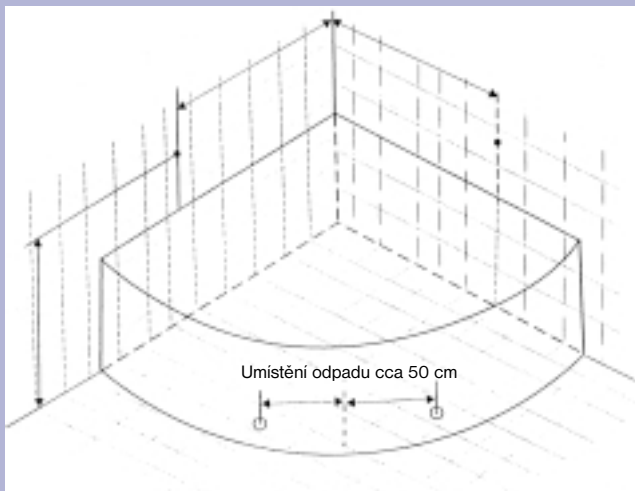

### **A, B - STŘED VÝTOKU BATERIE**

	A	B
vana PAVO	95 cm	95 cm
vana NEO	110 cm	110 cm
vana QUEBECK	90 cm	90 cm
vana HUDSON	107cm	65cm
vana PRINCE	109 cm	109 cm
vana WINNIPEG	-	107 (69) cm
vana GABRIELA	80 cm	80 cm
vana OSIRIS	97 cm	97 cm

**RIHO**

Adresa výrobcu:  
RIHO CZ, a.s.  
Suchý 37, 680 01 Suchý  
Czech Republic  
tel.: +420/501/468 222  
fax: +420/501/468 216  
<http://www.riho.cz>  
e-mail: [info@riho.cz](mailto:info@riho.cz)